

 วิทยาลัยสถาปัตย์ศิลปศาสตร์ มหาวิทยาลัยศิลปากร Faculty of Architecture, Silpakorn University		ภาควิชาสถาปัตย์ Department of Architecture	
แบบ	ข้อบัญญัติการขุดลอก	ชื่อ	ชื่อโครงการขุดลอก
วันที่	๑๕/๑๑/๖๕	เลขที่	๑๕/๑๑/๖๕
สถานที่	บริเวณขุดลอก	จำนวน	๗
จำนวน	๑๕	ราคา	๑ - ๖๕
			๑๕

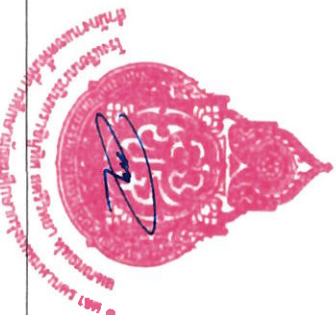

		โรงเรียนอเนกนันทราชวิทยาลัย	
๓๖๓ หมู่ ๖ ตำบลบ้านใหม่ อำเภอเมือง จังหวัดบุรีรัมย์		ศูนย์พัฒนาการเรียนการสอน	
แบบ		ห้องปฏิบัติการวิทยาศาสตร์	
๑. ชื่อ	๒. เลขที่	๓. วิชา	๔. หน้า
๕. วัสดุ	๖. วัสดุ	๗. วัสดุ	๘. หน้า
๙. วัสดุ	๑๐. วัสดุ	๑๑. วัสดุ	๑๒. หน้า
๑๓. วัสดุ	๑๔. วัสดุ	๑๕. วัสดุ	๑๖. หน้า
๑๗. วัสดุ	๑๘. วัสดุ	๑๙. วัสดุ	๒๐. หน้า
๒๑. วัสดุ	๒๒. วัสดุ	๒๓. วัสดุ	๒๔. หน้า
๒๕. วัสดุ	๒๖. วัสดุ	๒๗. วัสดุ	๒๘. หน้า
๒๙. วัสดุ	๓๐. วัสดุ	๓๑. วัสดุ	๓๒. หน้า
๓๓. วัสดุ	๓๔. วัสดุ	๓๕. วัสดุ	๓๖. หน้า
๓๗. วัสดุ	๓๘. วัสดุ	๓๙. วัสดุ	๔๐. หน้า
๔๑. วัสดุ	๔๒. วัสดุ	๔๓. วัสดุ	๔๔. หน้า
๔๕. วัสดุ	๔๖. วัสดุ	๔๗. วัสดุ	๔๘. หน้า
๔๙. วัสดุ	๕๐. วัสดุ	๕๑. วัสดุ	๕๒. หน้า
๕๓. วัสดุ	๕๔. วัสดุ	๕๕. วัสดุ	๕๖. หน้า
๕๗. วัสดุ	๕๘. วัสดุ	๕๙. วัสดุ	๖๐. หน้า
๖๑. วัสดุ	๖๒. วัสดุ	๖๓. วัสดุ	๖๔. หน้า
๖๕. วัสดุ	๖๖. วัสดุ	๖๗. วัสดุ	๖๘. หน้า
๖๙. วัสดุ	๗๐. วัสดุ	๗๑. วัสดุ	๗๒. หน้า
๗๓. วัสดุ	๗๔. วัสดุ	๗๕. วัสดุ	๗๖. หน้า
๗๗. วัสดุ	๗๘. วัสดุ	๗๙. วัสดุ	๘๐. หน้า
๘๑. วัสดุ	๘๒. วัสดุ	๘๓. วัสดุ	๘๔. หน้า
๘๕. วัสดุ	๘๖. วัสดุ	๘๗. วัสดุ	๘๘. หน้า
๘๙. วัสดุ	๙๐. วัสดุ	๙๑. วัสดุ	๙๒. หน้า
๙๓. วัสดุ	๙๔. วัสดุ	๙๕. วัสดุ	๙๖. หน้า
๙๗. วัสดุ	๙๘. วัสดุ	๙๙. วัสดุ	๑๐๐. หน้า

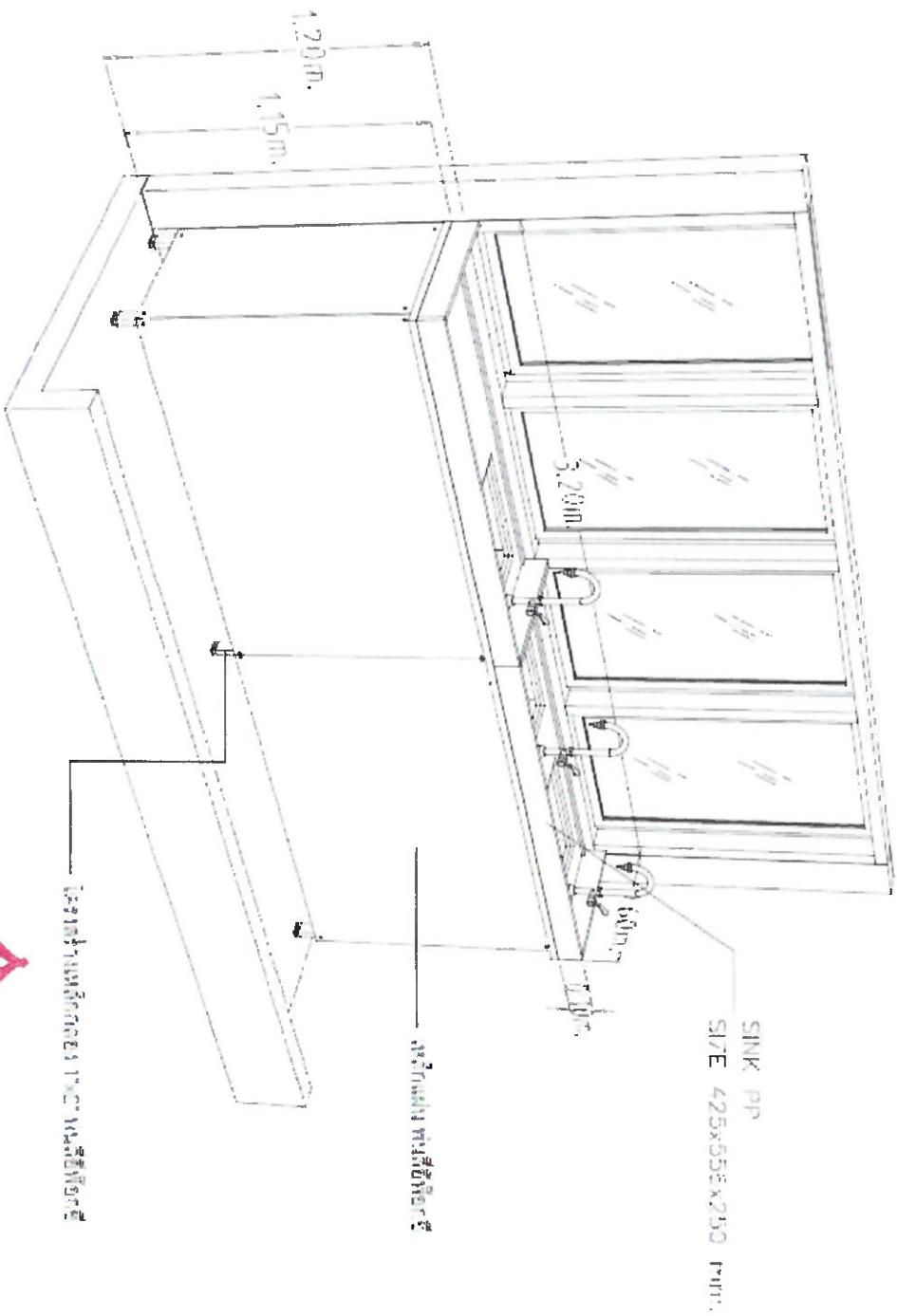

มหาวิทยาลัยราชภัฏวชิรเวศน์
 ภาควิชาวิศวกรรมเครื่องกล
 วิทยาลัยเทคโนโลยีช่างเทคนิคภาคตะวันออกเฉียงเหนือ
 นครราชสีมา

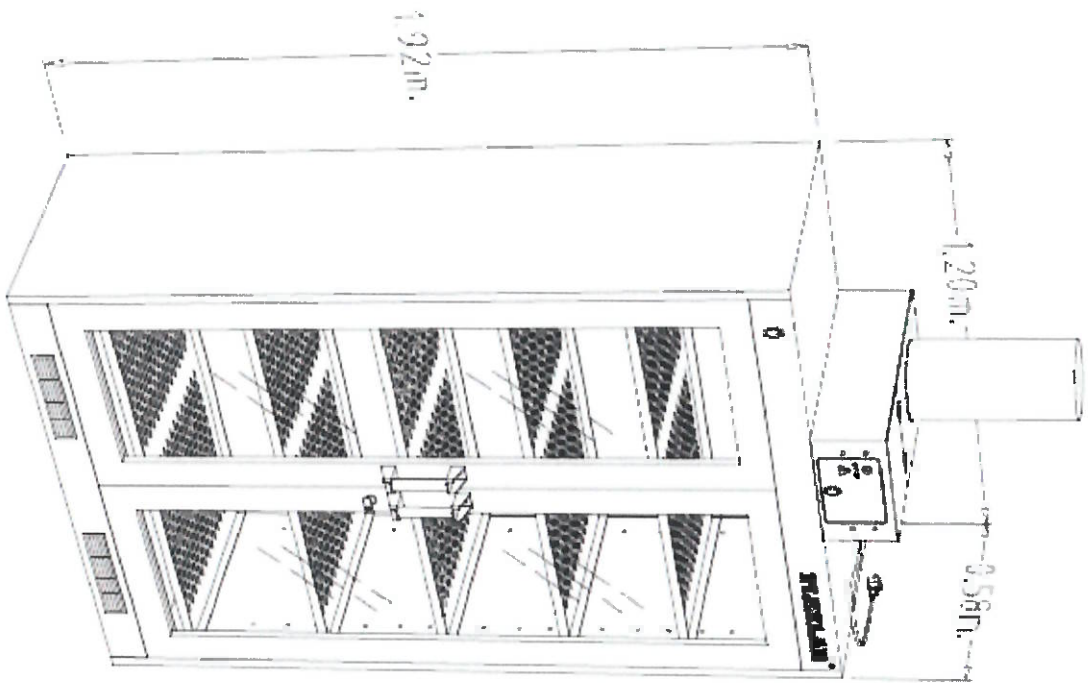
โรงเรียนวิศวกรรมช่างเทคนิค สหวิทยาเขต พุทธมณฑล
 ภาควิชาวิศวกรรมเครื่องกล

แบบ	ห้องปฏิบัติการวิทยาศาสตร์	ชื่อ	วิชา
คำอธิบาย	ร.ค.ว. 201	ชื่อวิชา	วิชา 20004
รูป. 3	รูป. 3, 4, 5, 6, 7, 8, 9, 10, 11, 12, 13, 14, 15	จำนวน	11
ปริมาณ	จำนวนชุด	1-65	15
หมายเหตุ	รายละเอียด		

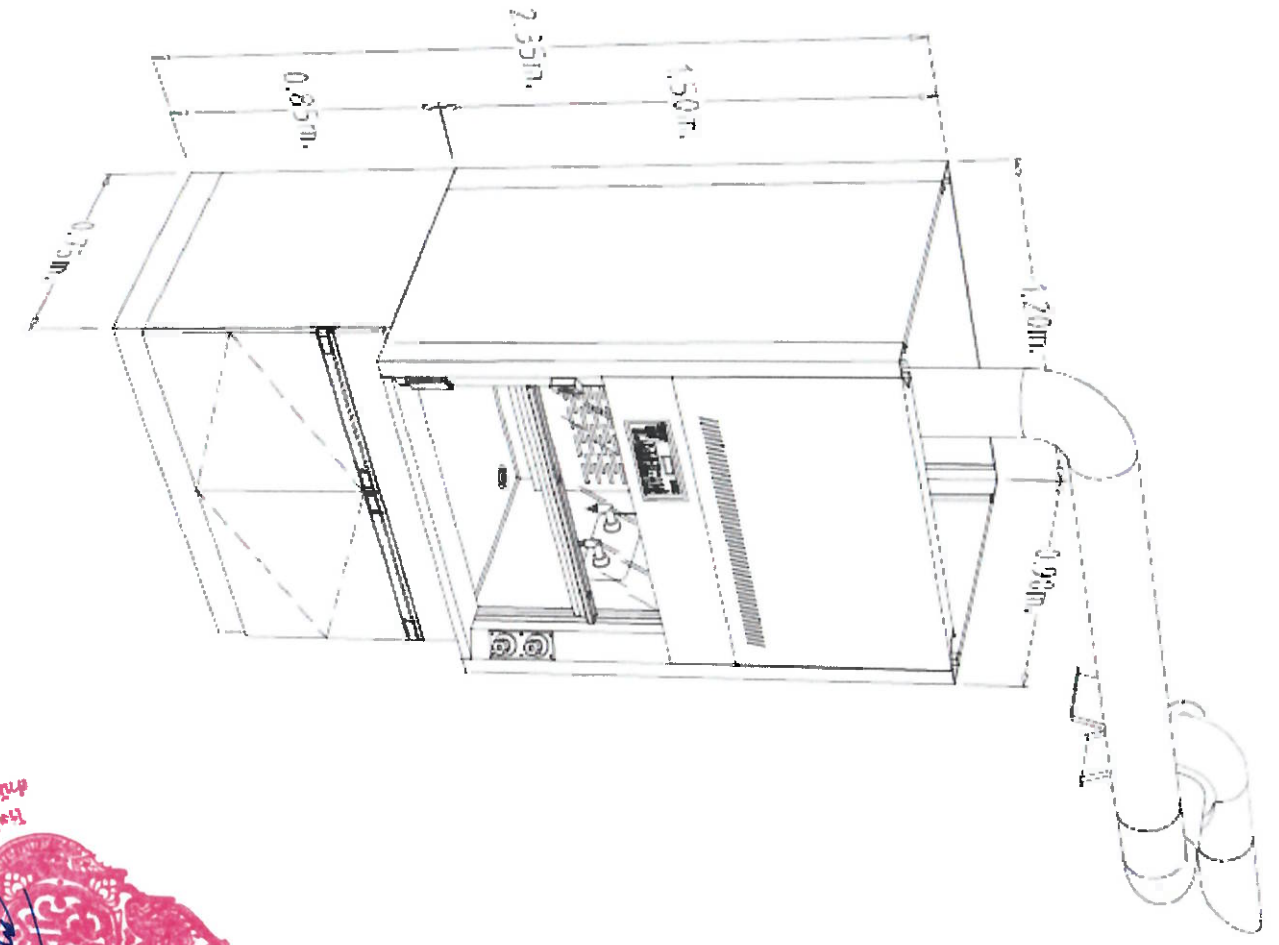

 วิทยาลัยนวัตน์ทางสถาปัตย์ศิลป์ คณะสถาปัตยกรรมศาสตร์ กรุงเทพมหานคร		ภาควิชาสถาปัตย์ กรุงเทพมหานคร	
แบบ	ห้องปฏิบัติการทางสถาปัตย์	ชื่อ	Prasertchai
คำอธิบาย	# 1-65	วันที่	12/15
ผู้จัดทำ	Prasertchai Prasertchai	ตรวจสอบ	1-65
ตรวจสอบ	Prasertchai Prasertchai	วันที่	12/15
ตรวจสอบ	Prasertchai Prasertchai	วันที่	12/15

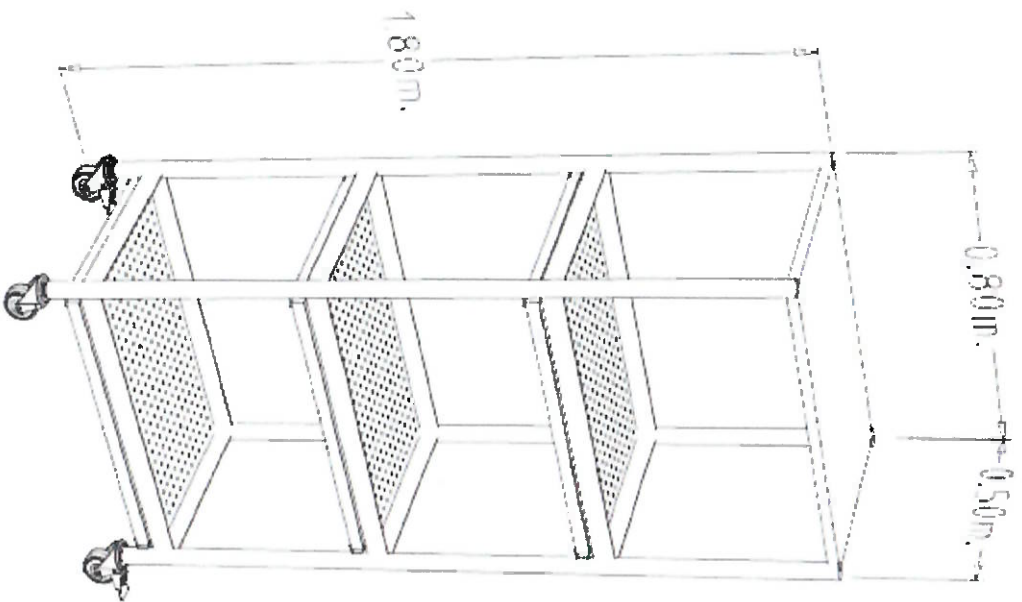

 วิทยาลัยเทคนิคสุพรรณบุรี วิทยาลัยเทคนิคสุพรรณบุรี	
แบบ	
ชื่อแบบ	ชื่อย่อ
วิทยาลัยเทคนิคสุพรรณบุรี	วิทยาลัยเทคนิคสุพรรณบุรี
ปีที่	ปีที่
1 - 65	13
15	



	
โรงเรียนอานันทราชนิกุล สกลนคร วิทยาลัยฯ หนองปลาไหล	
คณะศึกษาศาสตร์	
ห้องปฏิบัติการวิจัย	
แบบ	หน้า 2
ชื่อ	นางสาว อรุณรัตน์ นามะ
ตำแหน่ง	นักวิจัย
วันที่	1-65
เดือน	14
ปี	15

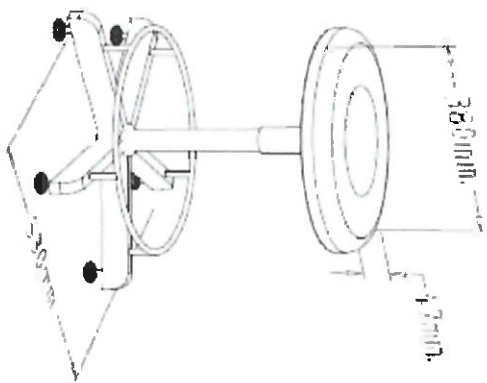

 ใจรักเรียน เติบโตทางปัญญา สืบสานวัฒนธรรม งามสะอาด สันติสุขแห่งสยาม		วิทยาลัยอาชีวศึกษา พุทธมณฑล วิทยาเขตสุพรรณบุรี	
ข้อบัญญัติการวัดผลทางศรัทธา			
แบบ	๑ FA 2011	หน้า	๑๖/๑๖
รหัส	๒๕๖๓ - ๒๕๖๓	จำนวน	15
ปีเรียน	๒๕๖๓ - ๒๕๖๓	จำนวน	1 - 65
จำนวน	๑๕	จำนวน	15

